

Unohda kantaminen ja nostelu, ota avuksi Helaform -kuljetinrata

Yksinkertainen kuljetinrata, jonka avulla on helppo siirtää esim. navetassa lypsien paikasta toiseen.

Rata sopii hyvin myös maalaamoihin, lavasteiden liikuttamiseen teattereissa, työkalukeventimille, kauppapuutarhoille vihannesten ja kasvien keräilyyn sekä moniin muihin kevytkuljetinrataa vaativiin kohteisiin. **Kantavuus 100 kg.**

Rata on helppo koota itse ja se tuo mukavuutta ja turvallisuutta työhön.

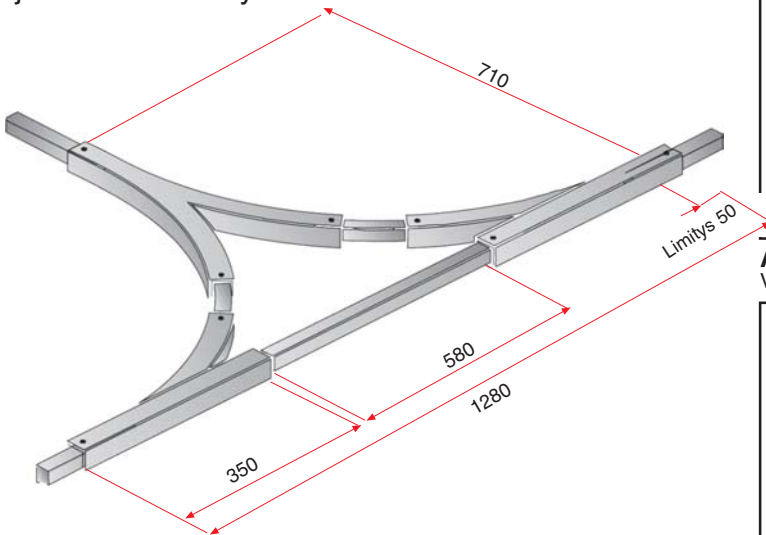

KOLMITIEVAIHDE

Koostuu Y-vaihteesta, oikea- ja vasenkätisestä vaihteesta sekä kahdesta kaaripalasta.

helaform

Sienikuja 6, 00760 Helsinki
Puh. 09-388 3033 Faksi 09-388 3038
myynti@helaform.fi

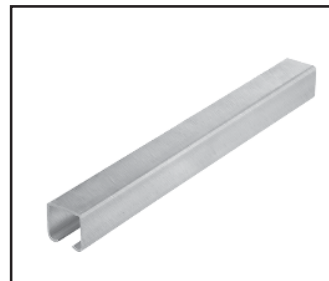

KISKO K-100 Kantavuus 100 kg, vakio pituus 6 m

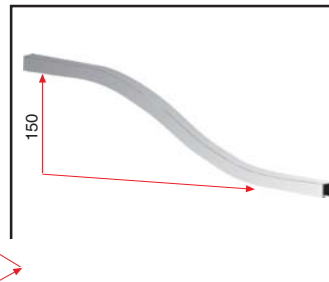
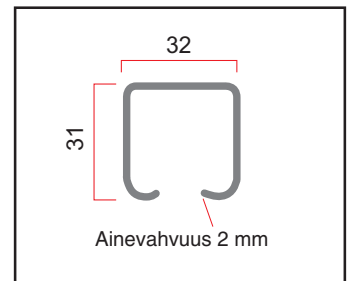

ALITUSKAPPALE
Vakio pituus 80 cm

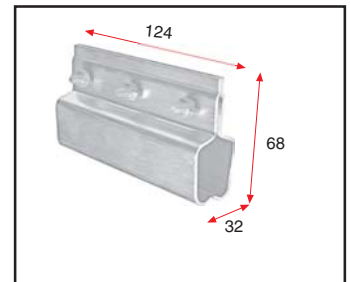

LIITOSKAPPALE
Kiskojen liitoskohtiin

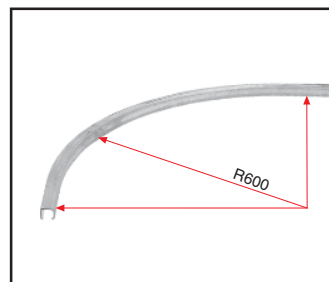

KAARI
90°, säde 600 mm

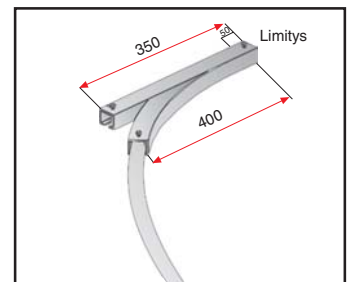

VAIHDE

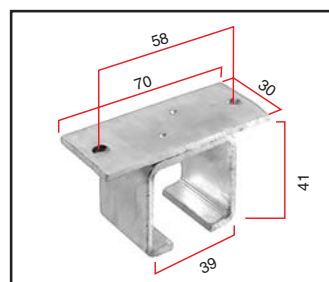

KATTOKANNATIN KKK-100
Kiinteä

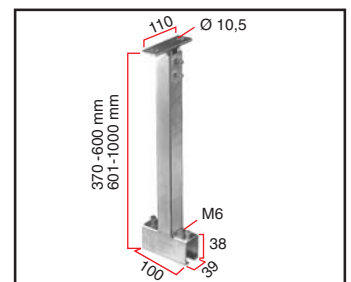

KATTOKANNATIN KKS-100
370-600mm/601-1000 mm, säädettävä